

SOLUCIONES PARA **TUBERÍAS FLEXIBLES Y LIBRES DE HALÓGENO**

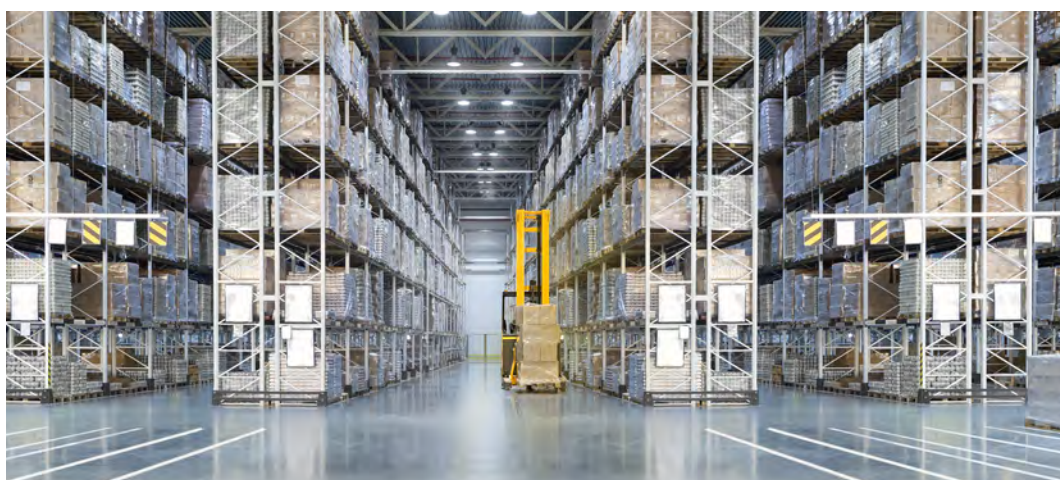

Internet power

3.hubspotpagebuilder.com 2:26

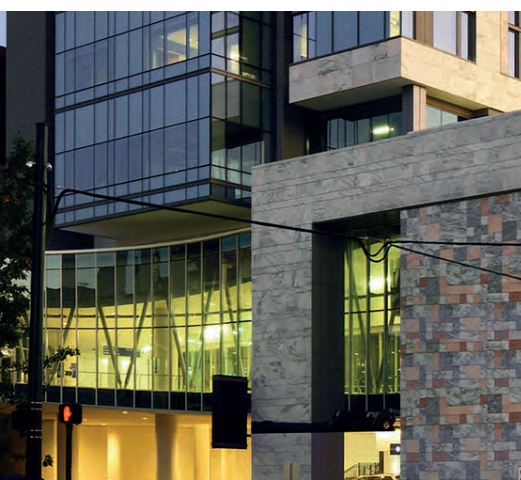
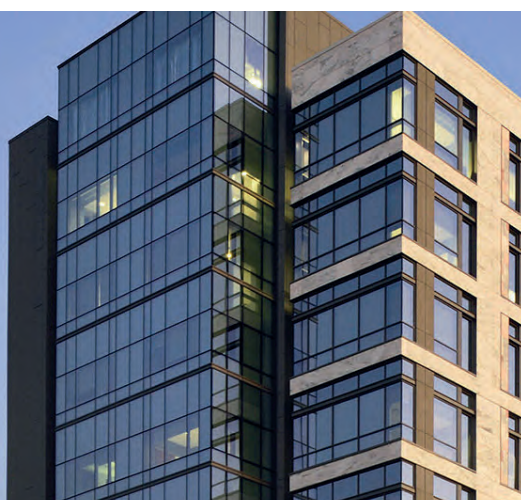
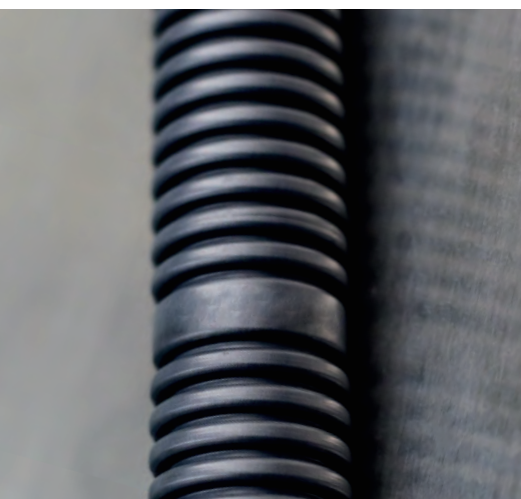

¡Regístrate con nosotros!

Nombre*

Apellidos*

DNI*

Correo Electrónico*

Celular*





Quiénes somos

Dartel Electricidad es una compañía con una trayectoria de 53 años en el mercado Chileno y cuenta con presencia en el Perú desde el año 2019 al formar parte de la empresa Sein Electricidad, **compañía peruana con más de 43 años de experiencia** en la comercialización de materiales eléctricos brindando soluciones industriales, residenciales y terciarias en el mercado Peruano.

Contamos con las mejores marcas del mercado, satisfaciendo las necesidades de los proyectos eléctricos en cada sector productivo del país.

Nuestros servicios

- Departamento de Iluminación
- Departamento de Proyectos
- Automatización y control industrial
- Capacitaciones presenciales y webinars
- Visitas técnicas
- Almacén y stock
- Venta multicanal
- E-commerce

Misión

Distribuir materiales eléctricos entregando un **óptimo servicio basado en calidad**, mix y stock de productos, mejorando permanentemente los procesos operacionales de la compañía en el mercado nacional.

Visión

Ser reconocidos como la **empresa líder** en distribución de materiales y soluciones para proyectos eléctricos en el mercado nacional.







Índice

Conoce Halofflex	6
■ Características generales	7
■ Halofflex reforzado	8
■ Halofflex UV reforzado	8
■ Halofflex Forte	9
■ Accesorios	9-10

Halofflex se reserva el derecho a realizar cualquier modificación a sus productos sin previo aviso.



■ CONOCE
HALOFFLEX

Nueva línea de tuberías corrugadas libres de halógeno, que ofrecen la mayor flexibilidad para su instalación, sin perder su estructura.

Para uso en proyectos terciarios y de infraestructura, con soluciones tanto para tabiquería como para losas de acuerdo al nuevo RIC y los protocolos para tuberías, accesorios y cajas eléctricas SEC 3/16 y 3/15.



Características técnicas

Fabricación Chilena, bajo 2 estándares (750 N y 1250 N), para uso en tabiques y empotrado en losas.

Su proceso de fabricación de 3 capas, con la más moderna tecnología alemana disponible en el mercado, permite entregar a esta línea de productos características únicas. La capa exterior posee protección UV, la capa interior cuenta con un material que facilita el deslizamiento de los cables y su capa Intermedia posee características de resistencia inmejorables.

Medidas Disponibles:
20, 25 y 32 mm. En diferentes formatos de presentación.

Accesorios:
Coplas, salidas de caja, retenedores y cajas eléctricas.

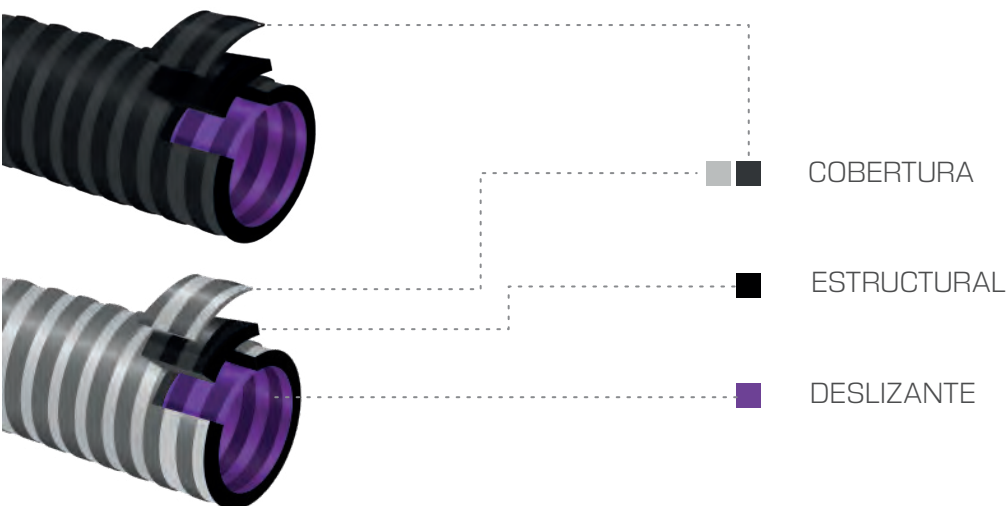
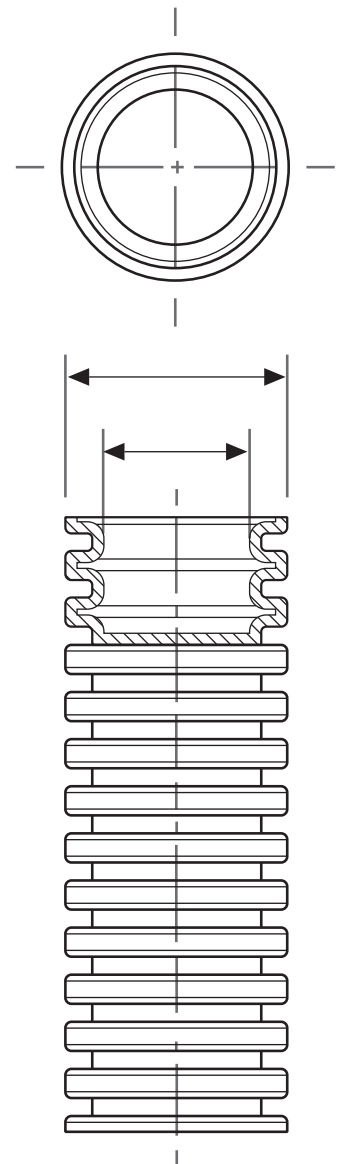



Tubo flexible Haloflex Reforzado



- Aplicación Tabiquería
- Material PP, Libre de halógenos
- Resistencia al impacto Media (2.0Kg/100mm)
- Temperatura mínima -15°C
- Propiedades eléctricas aislamiento Aislante
- Comportamiento de inflamable No propagador de la llama

Código SKU	Diámetro exterior	Diámetro interior	Presentación	Resistencia a la compresión
01110102408	20mm	1/2"	ROLLO 50MTS	Media 750N
01110102401	20mm	1/2"	ROLLO 100MTS	Media 750N
01110102409	25mm	3/4"	ROLLO 50MTS	Media 750N
01110102402	25mm	3/4"	ROLLO 100MTS	Media 750N
01110102410	32mm	1"	ROLLOS 50MTS	Media 750N

Tubo flexible Haloflex UV Reforzado



- Aplicación Intemperie
- Material PP, Libre de halógenos
- Resistencia al impacto Media (2.0Kg/100mm)
- Temperatura mínima -15°C
- Propiedades eléctricas aislamiento Aislante
- Comportamiento de inflamable No propagador de la llama

• Otras características:

- Índice de fluidez a 230°C Envejecimiento acelerado (Test UV)
- Temperatura de oxidación (227,27°C) Instrucción técnica RGR N°02/2020

Código SKU	Diámetro exterior	Diámetro interior	Presentación	Resistencia a la compresión
01110102411	20mm	1/2"	ROLLO 50MTS	Media 750N
01110102403	20mm	1/2"	ROLLO 100MTS	Media 750N
01110102412	25mm	3/4"	ROLLO 50MTS	Media 750N
01110102404	25mm	3/4"	ROLLO 100MTS	Media 750N
01110102413	32mm	1"	ROLLOS 50MTS	Media 750N

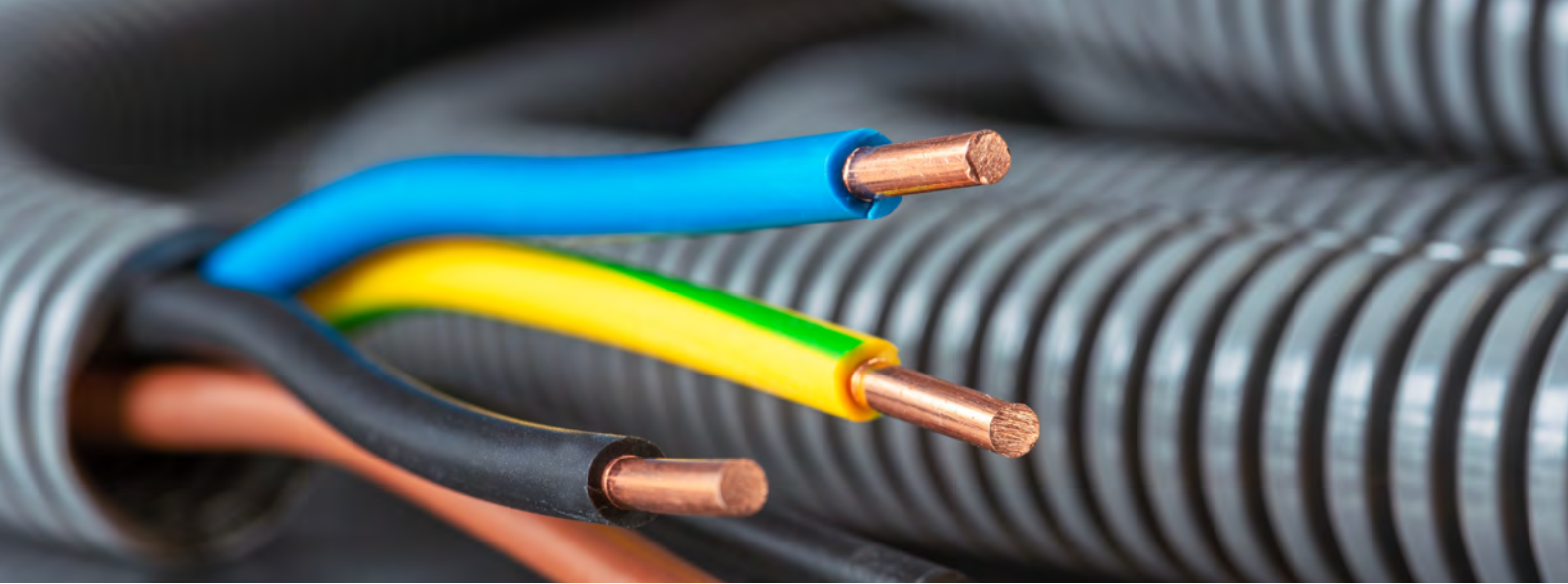

Tubo flexible Haloflex Forte



- Aplicación Hormigón
- Material PP, Libre de halógenos
- Resistencia al impacto Media (2.0Kg/100mm)
- Temperatura mínima -15°C
- Propiedades eléctricas aislamiento Aislante
- Comportamiento de inflamable No propagador de la llama

Código SKU	Diámetro exterior	Diámetro interior	Presentación	Resistencia a la compresión
01110102405	20mm	1/2"	ROLLO 50MTS	Fuerte 1250N
01110102399	20mm	1/2"	ROLLO 100MTS	Fuerte 1250N
01110102406	25mm	3/4"	ROLLO 50MTS	Fuerte 1250N
01110102400	25mm	3/4"	ROLLO 100MTS	Fuerte 1250N
01110102407	32mm	1"	ROLLOS 50MTS	Fuerte 1250N

Accesorio Salida Caja



- Propiedades eléctricas aislamiento Aislante
- Material PP, Libre de halógenos

Código SKU	Diámetro exterior	Presentación	Protección
01110200661	20mm	---	IP67
01110200662	20mm	COLOR GRIS BOLSA 50 PARES	---
01110200663	25mm	COLOR GRIS BOLSA 50 PARES	---
01110200664	32mm	COLOR GRIS BOLSA 50 PARES	---



Accesorio Acople



- Propiedades eléctricas aislamiento . . . Aislante
- Material PP, Libre de halógenos

Código SKU	Diámetro exterior	Presentación	Protección
01110200658	20mm	COPLA TUBO COLOR GRIS	IP40
01110200659	25mm	COPLA TUBO COLOR GRIS	IP41
01110200660	32mm	COPLA TUBO COLOR GRIS	IP42

Accesorio Caja derivación



- Aplicación Hormigón - Tabiquería
- Material PP, Libre de halógenos
- Temperatura mínima -15°C
- Propiedades eléctricas aislamiento . . . Aislante
- Comportamiento de inflamable No propagador de la llama, auto extingible

Código SKU	Descripción
01020200656	CAJA RECTANGULAR 3 MOD S/INSERTO
01020200657	CAJA PLASTICA RECTANGULAR HORMIGÓN

Proyectos eléctricos

Para diferentes empresas del rubro industrial, terciario y residencial.

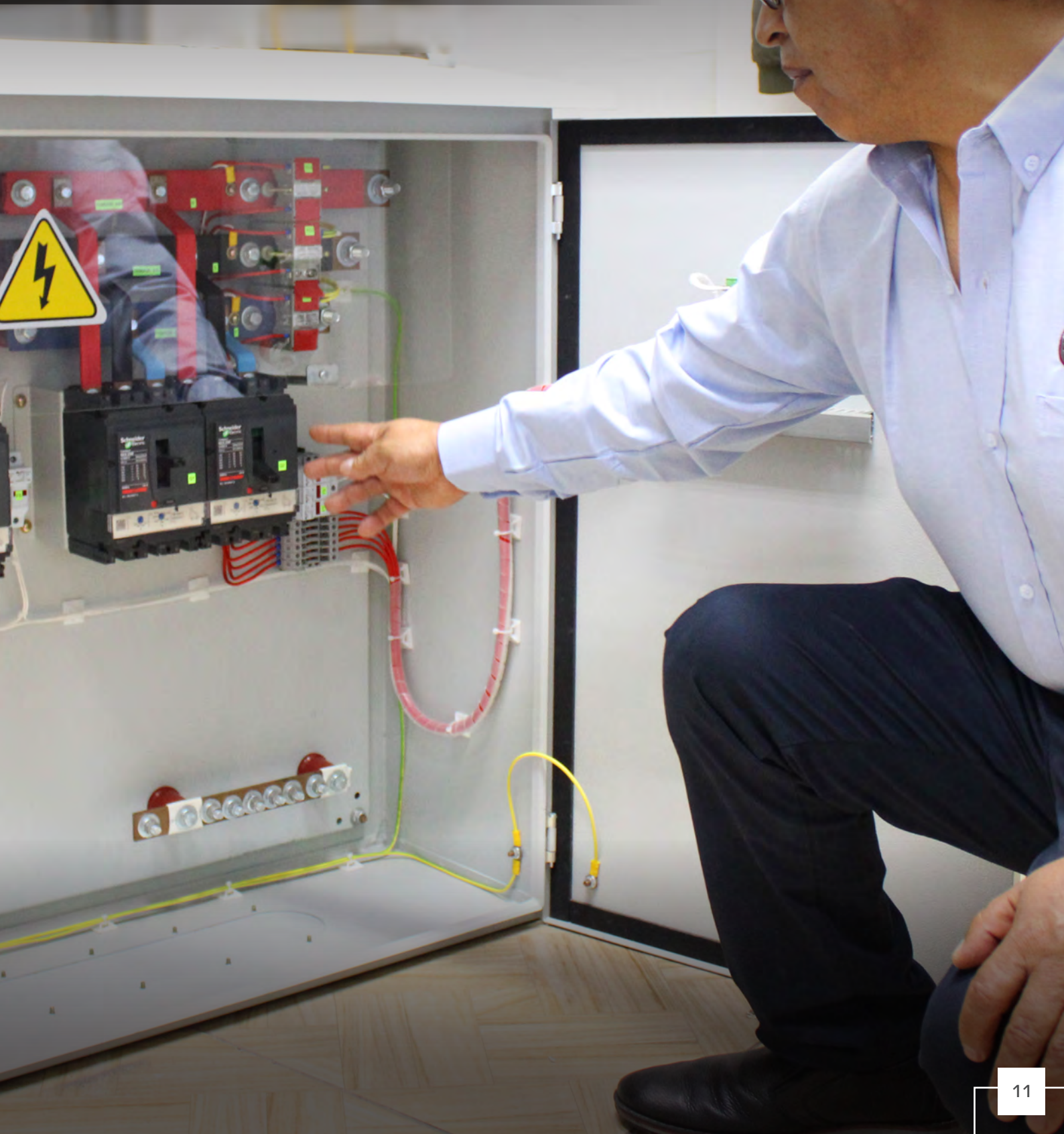



■ **Contáctanos**

01 323 9615 | 994 025 825
ventas@dartel.com.pe

■ **Casa Matriz**

Calle Carlos Pedemonte 129
San Luis, Lima

■ **Puntos de venta provincia
Trujillo**

Av. América Norte 1596

■ **Puntos de venta Lima**

Bambas

Jr. Bambas 445, C. de Lima

Dansey

Calle G. Dansey 481, Int.141

■ **Atención remota**

Ica: 51 981 268 779
evega@dartel.com.pe



www.dartel.com.pe

